

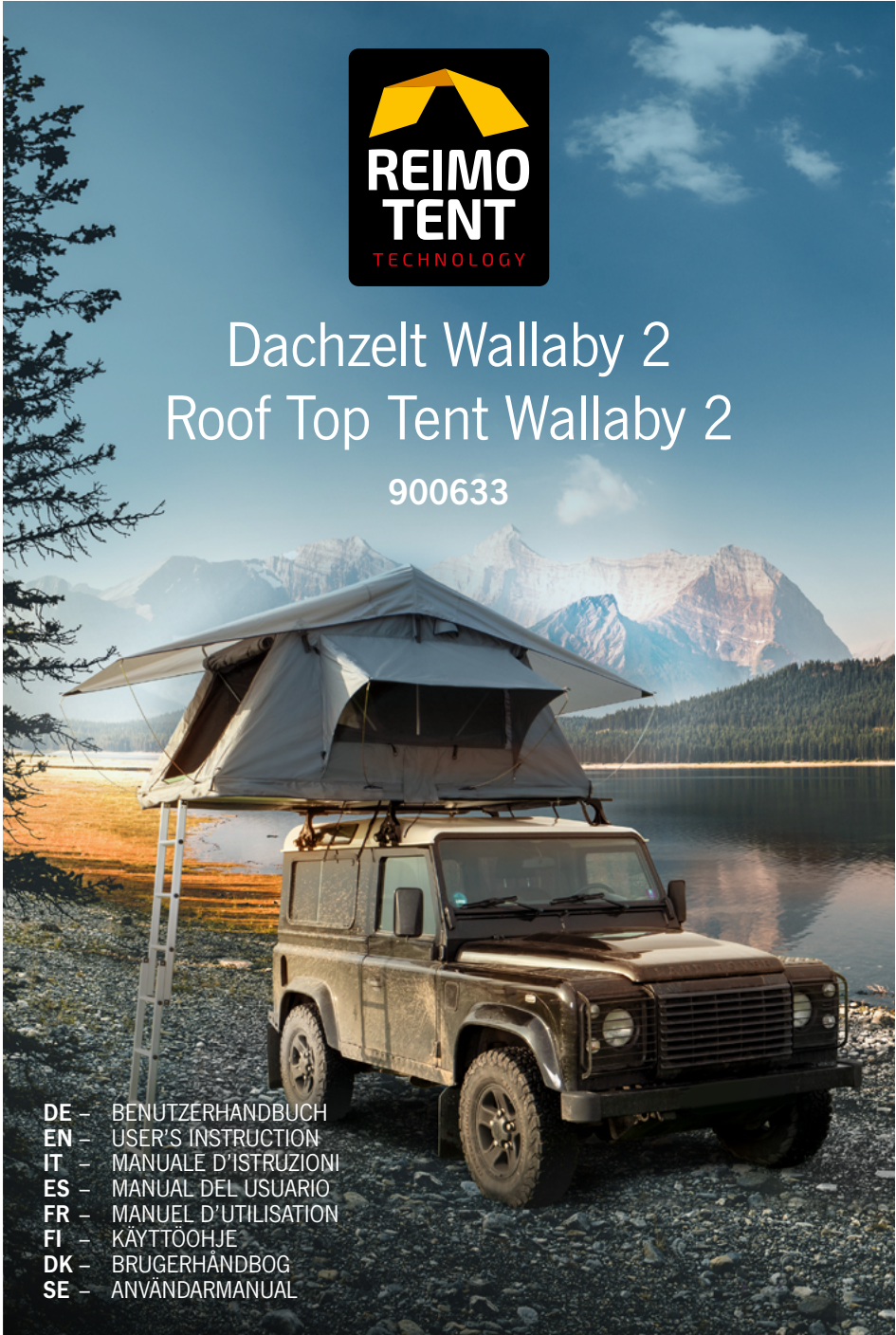

Dachzelt Wallaby 2 Roof Top Tent Wallaby 2

900633

- 
- DE – BENUTZERHANDBUCH
 - EN – USER'S INSTRUCTION
 - IT – MANUALE D'ISTRUZIONI
 - ES – MANUAL DEL USUARIO
 - FR – MANUEL D'UTILISATION
 - FI – KÄYTTÖOHJE
 - DK – BRUGERHÅNDBOG
 - SE – ANVÄNDARMANUAL

1. GEWÄHRLEISTUNG.....	2
2. ZELTAUSRICHTUNG AUF IHREM FAHRZEUG	3
A. Aufklappen nach hinten	3
B. Aufklappen zur Seite.....	3
3. BEFESTIGUNGSANLEITUNG.....	4
4. MONTAGE DES DACHZELTS AUF IHREN DACHTRÄGER ODER DACHGEPÄCKTRÄGER	5
5. AUFBAUANLEITUNG	5 - 6
6. LEITERVERLÄNGERUNG	7
7. VORSICHTSMASSNAHMEN	7
8. LAGERUNG DES DACHZELTES	7

Herzlichen Glückwunsch zum Kauf Ihres Outdoor-Dachzeltes. In dieser Gebrauchsanweisung befinden sich alle Informationen, um Ihr Dachzelt schnell zum Einsatz zu bringen.

Bei regelmäßiger Pflege wird Ihnen dieses Zelt viele Jahre Campingvergnügen bereiten.

1. GEWÄHRLEISTUNG

Der Gewährleistungszeitraum beträgt 36 Monate. Reimo behält sich das Recht vor, mögliche Fehler zu beseitigen. Die Garantie wird für alle Schäden ausgeschlossen, die durch fehlerhafte Verwendung oder unsachgemäße Handhabung entstanden sind.

Haftungsbeschränkungen:

Reimo ist in keinem Fall für Begleitschäden, Folgeschäden oder indirekte Schäden, Kosten, Ausgaben, Nutzungsausfall oder Gewinnausfall haftbar. Der angegebene Verkaufspreis des Produkts stellt den entsprechenden Betrag der Haftungsbeschränkung von Reimo dar.

2. ZELTAUSRICHTUNG AUF IHREM FAHRZEUG

Bevor Sie Ihr neues Dachzelt auf Ihrem Fahrzeug montieren, müssen Sie sich entscheiden, ob die Öffnung hinten oder an der Seite sein soll.

Sobald Sie sich für den für Sie am besten geeigneten Anwendungsbereich entschieden haben, befolgen Sie die Montageanleitung.

A. Aufklappen nach hinten

Für die meisten größeren Fahrzeuge ist das Öffnen an der Rückseite des Fahrzeugs zu empfehlen. Diese Ausrichtung hat folgende Vorteile:

- Restnutzfläche des Dachträgers ist größer
- Das geöffnete Dachzelt bietet Wetterschutz (z.B. Hecktüren sind überdacht)

ODER

B. Aufklappen zur Seite

Für die meisten mittleren oder kleinen Fahrzeugen ist das Öffnen zur Seite zu empfehlen. Die Vorteile dabei sind:

- Die normale Bedienung der Heckklappe
- Die Balance des geschlossenen Zelts auf dem Dach ist ausgewogener und es erzeugt deshalb weniger Luftwiderstand.

Position B. Aufklappen zur Seite



DE

EN

IT

ES

FR

FI

DK

SE

3. BEFESTIGUNGSANLEITUNG

Für die Montage werden 2 Personen benötigt.

1. Nehmen Sie die Montageschienen / Aluminium Profilschienen aus dem Karton und montieren diese (im 90° Winkel zu Ihrem Dachträger) auf der Unterseite des Dachzeltes. Sie müssen sich daher vor der Montage entscheiden, ob Sie das Dachzelt seitlich oder über das Heck des Fahrzeugs klappen wollen.
Wenn Sie das Zelt nach hinten aufklappen wollen, sind ggf. die Montageschienen entsprechend zu kürzen.
2. Legen Sie das Zelt auf den Kopf, so dass die vorgebohrten Löcher in der Bodenplatte nach oben schauen. Der Untergrund sollte sauber sein.
3. Mit den vier mitgelieferten 6 mm Bolzen und 6 mm Unterlegscheiben schieben Sie Ihre Hand zwischen die Innenseite des Gehäuses und der Matratze und setzen Sie die Schrauben in die vorgebohrten Löcher. Siehe Zeichnung

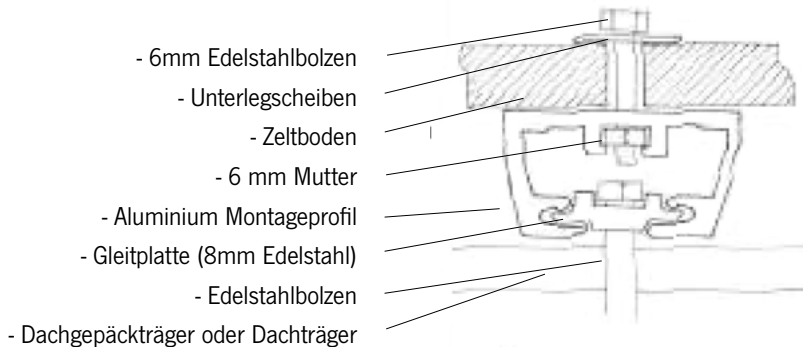

4. Bringen Sie die Alu-Profilschiene in die Position über den Schrauben.
5. Schieben Sie die 6mm Muttern in die Montageprofile und schrauben Sie die Schiene mit den beigelegten 6 mm Muttern fest.
6. Montieren Sie die Leiter mit vier 6 mm Schrauben. Schrauben Sie jede Leiterhalterung in die Basisplatte des Zeltes durch die vorgebohrten Löcher.
Siehe Bild 1.



Bild 1

4. MONTAGE DES DACHZELTS AUF DEN DACHGEPÄCKTRÄGER ODER DACHTRÄGER

DE
EN
IT
ES
FR
FI
DK
SE

Achtung! Beachten Sie bitte unbedingt die in der Bedienungsanleitung des Fahrzeugs eingetragene maximal zulässige Dachlast!

1. Heben Sie das Zelt auf das Fahrzeug.
2. Stecken Sie die 8 mm Schrauben in die Gleitplatten. Schieben Sie die Platte in die Aluschiene. Siehe Abbildung 2.
3. Befestigen Sie das Dachzelt auf dem Dachträger oder Dachgepäckträger an vier Stellen gemäß Abbildung 3.
4. Verwenden Sie 2 Muttern um die Gegenplatte an den Gleitplatten zu befestigen. Ein Set an jeder Ecke.
5. Stellen Sie vor dem Anziehen der Muttern sicher, dass Ihr Dachzelt auf dem Dach des Fahrzeugs zentriert ist (von Seite zu Seite) und dass die Befestigungspunkte (soweit wie möglich) symmetrisch angeordnet sind, in der Nähe jeder Ecke des Zeltes.



Bild 2



Bild 3

5. AUFBAUANLEITUNG

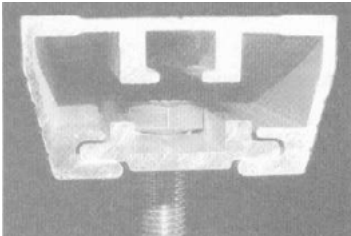
1. Lösen Sie die Halteklettverschlüsse an jeder Seite des Zeltes.
2. Entfernen Sie die Abdeckplane vom Zelt indem Sie den Reißverschluss an drei Seiten öffnen und ziehen Sie die Plane nach unten. Entfernen Sie die Abdeckplane oder lassen Sie diese an der Kederschiene hängen.
3. Ziehen Sie die Leiter aus bis die Verriegelungsbolzen einrasten.

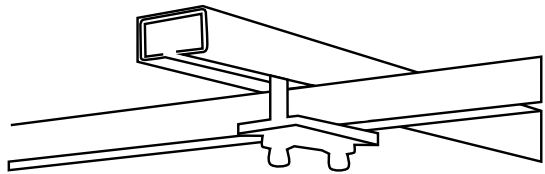

Schritt 1



Schritt 2



Schritt 3

Schritt 4



Schritt 4



4. Die Leiter kann nun als Hebel eingesetzt werden, um das Zelt zu öffnen.

5. Stellen Sie die Leiter auf den Boden und betreten Sie das Zelt. Lösen Sie die vier Gummibänder auf einer Seite des Zelts. Hinweis: Sollte der Winkel der Leiter zu steil sein, ist eine optionale Verlängerung der Leiter notwendig (siehe rechte Seite).

Schritt 5



6. Holen Sie die Federstäbe heraus. Sie werden als Spannung für die Außenfenster und das Überdach positioniert. Stecken Sie das andere Ende der Federstäbe durch die Öse der Dachzeltthaut in das Loch im Boden des Dachzelts. Sie müssen die Federstäbe so verbiegen, dass sie im gleichen Winkel zu der Öffnung stehen in die sie eingefügt werden sollen.

Schritt 6



7. Wiederholen Sie all diese Schritte in umgekehrter Reihenfolge um das Dachzelt abzubauen.

Schritt 7



6. LEITERVERLÄNGERUNG (Art. Nr. 900631)

Abhängig von der Höhe Ihres Fahrzeugs ist eine Verlängerung für die Leiter erforderlich. Meistens wenn sich die Basis des Dachzelts höher als 2 Meter über dem Boden befindet.

Bei Bedarf schieben Sie die Leiterverlängerung in die Basis der Hauptleiter und stellen Sie die Leiter und die Verlängerung in einen geeigneten Steigwinkel. Bohren Sie zwei 8 mm Löcher in die Hauptleiter für die zwei Verriegelungsbolzen der Leiterverlängerung.



Anmerkung: Die Überlappung der Leiterverlängerung an der Hauptleiter darf nicht kürzer als 240 mm sein.

7. VORSICHTSMASSNAHMEN

- **Ziehen Sie beim Schließen des Zeltes die Halteklettverschlüsse an der Seite nicht nach unten.** Diese Gurte sind konzipiert um die Basis des Zelts zusammenzuhalten, und nicht um die Basis zusammenzuziehen. Halten Sie beim Schließen des Zeltes den oberen gefalteten Ausgangspunkt fest und dichten Sie dann das Zelt mit den Klettverschlüssen ab. Diese Bänder reißen wenn übermäßige Kraft angewendet wird.
- **Verstauen Sie das Zelt nicht in nassem Zustand.** Wenn Sie es in diesem Zustand verpacken müssen, schließen Sie alle Türen und Fenster, um das Innere des Zeltes zu schützen. Sobald es möglich ist (am besten innerhalb weniger Tage) öffnen Sie das Zelt und lassen Sie es gut austrocknen, um Feuchtigkeitsschäden zu vermeiden. Öffnen Sie das Zelt gelegentlich zum Auslüften und lagern Sie die Matratze während einer Schlechtwetterperiode in einem trockenen Raum.

Hinweis: Wenn das Zelt über längere Zeiträume geschlossen bleibt, ist es sehr wichtig, das Zelt und die Matratze vollständig trocken sind.

- **Bohren Sie keine zusätzlichen Löcher unterhalb den vorhandenen Sicherungsstiften in die Leiter.** Dies schwächt die Struktur der Leiter und kann Verletzungen verursachen. Wenn Sie die Leiter verlängern müssen, kaufen Sie bitte eine Leiterverlängerung. Wenn Sie die Leiter verkürzen müssen, bohren Sie Löcher über den vorhandenen Sicherungsstiften.
- **Machen Sie sich bewusst, dass sich mit einem montierten Dachzelt die Gesamthöhe Ihres Fahrzeugs erhöht.** Messen Sie die Gesamthöhe des Fahrzeugs inklusive Dachzelt um zu wissen, ob Sie das Fahrzeug in Tiefgaragen etc. parken können. Durch die Befestigung eines Dachzelts ändert sich der Schwerpunkt Ihres Fahrzeugs (wie bei jeder anderen Last auf Ihrem Träger). Passen Sie Ihre Fahrweise dementsprechend an.
- **Inspektionen während der Reise.** Kontrollieren Sie regelmäßig ob alle Schrauben und Muttern mit denen Ihr Dachzelt auf dem Dach Ihres Fahrzeug montiert ist, fest angezogen sind und sich in einem guten Zustand befinden.

8. LAGERUNG DES DACHZELTES

1. Wenn Sie das Zelt vom Fahrzeug demontieren und lagern, vergewissern Sie sich, das es vollständig trocken ist.
2. Achten Sie darauf, das Zelt nicht auf dem Boden zu schleifen. Dadurch wird die Abdeckung in Mitleidenschaft gezogen und beim nächsten Verwenden Ihres Dachzelts kann Wasser eindringen und es beschädigen.
3. Lagern Sie das Dachzelt nicht direkt auf Betonboden.

DE **CONTENTS**

EN

IT

ES

FR

FI

DK

SE

1. WARRANTY8

2. TENT ORIENTATION ON YOUR VEHICLE9

 A. Off the Back9

 B. Off the Side9

3. MOUNTING INSTRUCTIONS 10

4. FITTING THE ROOF TENT TO YOUR ROOF RACK OR ROOF BARS 11

5. SET UP INSTRUCTION 11- 12

6. LADDER EXTENSION ACCESSORY 13

7. CAUTIONS 13

8. STORAGE OF THE TENT 13

Congratulations on purchasing your outdoor rooftop tent. This leaf includes all the information that you require to obtain the maximum enjoyment and benefit from your tent. Given proper care your tent will give you many years of trouble free camping.

1. WARRANTY

The warranty period is 36 months. Reimo reserves the right to rectify eventual defaults. The guarantee is excluded for all damages caused by faulty use or improper handling. Liability limitations:

In no case Reimo will be reliable for collateral-, secondary- or indirect damages, costs, expenditure, missed benefits or missed earnings. The indicated sales price of the product is representing the equivalent value of Reimo's liability limitations.

2. TENT ORIENTATION ON YOUR VEHICLE

Before you fit your new roof tent to your vehicle, you will need to decide whether you wish to have the roof tent open to the back or to the side of your vehicle.

Once you have decided which is best suited to your application, follow the mounting instructions.

A. Off the Back

For most larger-size vehicles opening “off the back” is preferable.

The advantages of this orientation are:

- Leaves extra roof space for additional storage
- With the tent open you will gain weather protection from the tent about your head when accessing the back of your vehicle.

OR

B. Off the Side

For most medium or small vehicles opening “off the side” is preferable.

The advantages of this orientation are:

- Allows for lift-gates to operate normally
- Means the closed tent pack is better balanced on the roof and creates less wind drag.

Position B. Off the Side



DE

EN

IT

ES

FR

FI

DK

SE

DE **3. MOUNTING INSTRUCTIONS**

2 people are needed for the assembly.

EN

IT

ES

FR

FI

DK

SE

1. Remove the mounting extrusion from the carton and mount it on the bottom side of your tent (in a 90° angle to your roof rack). If you intend opening the roof tent off the rear of your vehicle, you have to cut the aluminium profiles).
2. Place the tent on its side on the ground onto a clean surface.
3. Using the four supplied 6mm bolts and 6mm fender washers, slide your hand in between the inside of the case and mattress and insert the bolts into the predrilled holes.
See diagram

- 6mm stainless steel bolt
- fender washer
- tent base
- 6 mm nut
- aluminum mounting extrusion
- slide plate with 8mm
- stainless steel bolt
- roof rack or roof bars

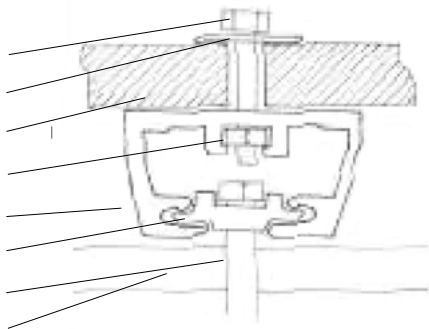

4. Place the mounting extrusion into position over the bolts.
5. Slide the 6mm nuts into the mounting extrusions and tighten the bolts firmly from inside the tent.
6. Mount the ladder to the base of the tent using four 6mm bolts. Bolt each ladder bracket to the base of the tent through the predrilled holes.
See figure 1.



figure 1

4. FITTING THE ROOF TENT TO YOUR ROOF RACK OR ROOF BARS

Attention! Please pay attention to the maximum permissible roof load registered in the user manual of your vehicle!

1. Lift the tent onto the vehicle.
2. Place the 8mm bolt into the slide plate. Slide the plate and bolt into the mounting extrusion. See figure 2.
3. Attach the roof tent to your roof rack or roof bars in four places as per figure 3.
4. Use 2 bolts and 2 slide plates with the base plate to hang the bar. 1 set per corner.
5. Prior to tightening all the nuts, ensure that your roof tent is centered (side to side) on the roof of your vehicle and that the mounting points (as far as possible) are symmetrically positioned near each corner of the tent.

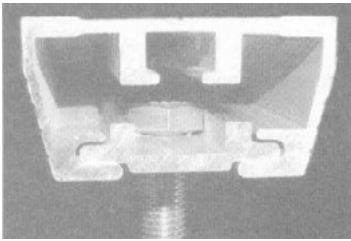

figure 2

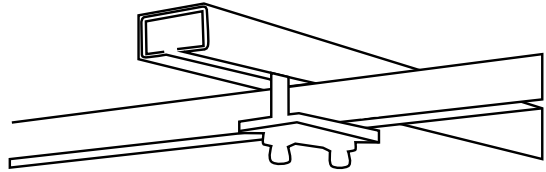

figure 3

5. SET UP INSTRUCTION

1. Release the hold down velcro straps on each side of the tent.
2. Remove the cover from the tent by opening the zip on three sides and pulling the cover downwards. Remove the cover or leave it hanging on the piping rail.
3. Slide out the ladder until the locking pins engage.



Step 1



Step 2



Step 3



4. The ladder can now be used as a lever to open the tent.

5. Rest the ladder on the ground, and enter the tent. Release the four bungee cords from one side of the tent. Note: if the angle of the ladder is too upright you will require the optional ladder extension (see next page).



6. Retrieve the sprung steel rods (SSR), there are then positioned to tension the outside window awnings and flysheet/window awning. Insert the other end of the SSR into the hole in the base of the roof tent, passing through the eyelet in the roof tent skirt. This will require you to bend the SSR so that the angle of the SSR is equal to the angle of the hole into which it should be inserted.



7. Repeat all the above steps in the reverse order to pack away your roof tent.



6. LADDER EXTENSION ACCESSORY (Reimo item 900631)

A ladder extension may be required depending on the height of your vehicle (in most cases where the base of roof tent is more than 2m off the ground).

If required, slide ladder extension into the base of the main ladder. Position ladder and extension to an appropriate climbing angle. Drill two 8 mm holes into the main ladder to accept the two locking pins from the ladder extension.



Note: The overlap of the ladder extension to the main ladder must not be less than 240mm.

7. CAUTIONS

- **Do not pull down on side retaining Velcro straps when closing the tent.** These straps are designed to hold the tent base together, and are not designed to be used to pull the bases together. When you are closing the tent, hold down the top folded base to compact the tent, then use the Velcro straps to secure the bases in this position. These straps will tear out of the tent if excessive force is applied to the strap.
- **Do not store the tent wet.** If you do have to pack away when the tent is wet, zip closed all canvas doors and windows to protect the inside of the tent, and pack away. As soon as you can, within a few days, open the tent and let it dry out thoroughly to prevent moisture damage. Open up the tent occasionally to let it vent out, and store the mattress in a dry area during extended periods of wet weather.

Note: If the tent is to be closed up for extended periods of time it is very important that the tent and mattress is completely dry.

- **Do not drill locking holes below the existing locking pin holes in the ladder.** This will weaken the structure of the ladder and can cause injury. If you need to extend the length of ladder, please purchase a ladder extension. If you need to shorten the ladder you can drill the holes above the existing ladder locking pin holes.
- **Be aware that with a roof tent fitted to your vehicle the overall height is increased.** You should measure the total height of your vehicle with the roof tent fitted as you will need this information to decide if the vehicle can enter car parks etc.
- **Centre of gravity.** The attachment of a roof tent to your vehicle (similar to any other load on your roof rack) will alter its centre of gravity. Adjust your driving accordingly.
- **In trip inspections.** Regularly check that all nuts and bolts attaching your roof tent to the roof of your vehicle are tight and in good condition.

8. STORAGE OF THE TENT

1. If storing the tent off the vehicle, ensure the tent is packed away completely dry.
2. Be careful not to drag the tent on the ground. This will damage the cover and allow potential water ingress the next time you use your roof tent.
3. Do not store directly on concrete.

DE

EN

IT

ES

FR

FI

DK

SE

DE	CONTENUTO	
	1. GARANZIA.....	14
EN	2. ORIENTAMENTO DELLA TENDA SUL VEICOLO	15
IT	A. Dalla schiena.....	15
	B. Fuori dal lato	15
ES	3. ISTRUZIONI PER IL MONTAGGIO	16
FR	4. FIFISSARE LA TENDA DA TETTO AL PORTAPACCHI O ALLE BARRE PORTATUTTO.....	17
	5. ISTRUZIONI PER LA CONFIGURAZIONE	17- 18
FI	6. ACCESSORIO PER L'ESTENSIONE DELLA SCALA.....	19
DK	7. ATTENZIONE.....	19
SE	8. STOCCAGGIO DELLA TENDA	19

Congratulazioni per aver acquistato la vostra tenda da tetto per esterni. Questo foglio contiene tutte le informazioni necessarie per ottenere il massimo piacere e beneficio dalla vostra tenda. Se curata adeguatamente, la vostra tenda vi regalerà molti anni di campeggio senza problemi.

1. GARANZIA

Il periodo di garanzia è di 36 mesi. Reimo si riserva il diritto di correggere eventuali difetti. La garanzia è esclusa per tutti i danni causati da un uso errato o da una manipolazione impropria. Limitazioni di responsabilità:

In nessun caso Reimo sarà responsabile per danni collaterali, secondari o indiretti, costi, spese, mancati benefici o mancati guadagni. Il prezzo di vendita del prodotto indicato rappresenta il valore equivalente delle limitazioni di responsabilità di Reimo.

2. ORIENTAMENTO DELLA TENDA SUL VEICOLO

Prima di montare la nuova tenda da tetto sul vostro veicolo, dovrete decidere se desiderate che la tenda da tetto sia aperta sul retro o sul lato del veicolo.

Una volta deciso quale sia la soluzione più adatta alla vostra applicazione, seguite le istruzioni di montaggio.

A. Dalla schiena

Per la maggior parte dei veicoli di grandi dimensioni è preferibile l'apertura "dal retro". I vantaggi di questo orientamento sono:

- Lascia uno spazio extra sul tetto per riporre ulteriori oggetti
- Con la tenda aperta, la tenda vi proteggerà dalle intemperie e dalla testa quando accederete alla parte posteriore del vostro veicolo.

O

B. Fuori dal lato

Per la maggior parte dei veicoli di medie e piccole dimensioni è preferibile l'apertura "laterale". I vantaggi di questo orientamento sono:

- Consente il normale funzionamento dei cancelli di sollevamento
- Ciò significa che il pacco tenda chiuso è meglio bilanciato sul tetto e crea meno resistenza al vento.

Posizione B. Fuori dal lato



DE

EN

IT

ES

FR

FI

DK

SE

DE 3. ISTRUZIONI PER IL MONTAGGIO

Per il montaggio sono necessarie 2 persone.

EN

IT

ES

FR

FI

DK

SE

1. Rimuovere l'estrusione di montaggio dalla confezione e montarla sul lato inferiore della tenda (con un angolo di 90° rispetto al portapacchi). Se si intende aprire la tenda da tetto dalla parte posteriore del veicolo, è necessario tagliare i profili di alluminio).
2. Posizionare la tenda sul lato a terra su una superficie pulita.
3. Utilizzando i quattro bulloni da 6 mm e le rondelle per parafranghi da 6 mm in dotazione, far scorrere la mano tra l'interno della cassa e il materasso e inserire i bulloni nei fori preforati. Vedere il diagramma

- bullone in acciaio inox da 6 mm
- rondella parafrango
- base della tenda
- dado da 6 mm
- estrusione di montaggio in alluminio
- piastra di scorrimento con 8 mm
- bullone in acciaio inox
- portapacchi o barre da tetto

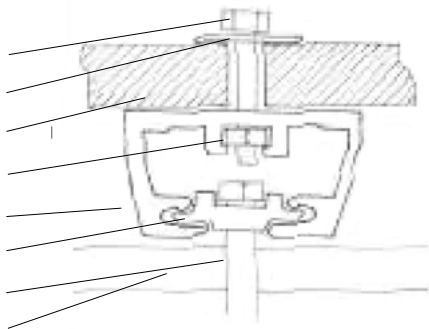

4. Posizionare l'estrusione di montaggio sopra i bulloni.
5. Far scorrere i dadi da 6 mm nelle estrusioni di montaggio e serrare saldamente i bulloni dall'interno della tenda.
6. Montare la scala alla base della tenda utilizzando quattro bulloni da 6 mm. Avvitare ogni staffa della scala alla base della tenda attraverso i fori preforati. Vedere la figura 1.



figura 1

4. FISSARE LA TENDA DA TETTO AL PORTAPACCHI O ALLE BARRE PORTATUTTO

DE

EN

IT

ES

FR

FI

DK

SE

Attenzione! Prestare attenzione al carico massimo ammesso sul tetto registrato nel manuale d'uso del veicolo!

1. Sollevare la tenda sul veicolo.
2. Inserire il bullone da 8 mm nella piastra di scorrimento. Far scorrere la piastra e il bullone nell'estrusione di montaggio. Vedere la figura 2.
3. Fissare la tenda da tetto al portapacchi o alle barre portatutto in quattro punti come indicato nella figura 3.
4. Per appendere la barra, utilizzare 2 bulloni e 2 piastre di scorrimento con la piastra di base. 1 set per angolo.
5. Prima di stringere tutti i dadi, accertarsi che la tenda da tetto sia centrata (da un lato all'altro) sul tetto del veicolo e che i punti di montaggio (per quanto possibile) siano posizionati simmetricamente vicino a ciascun angolo della tenda.



figura 2



figura 3

5. ISTRUZIONI PER LA CONFIGURAZIONE

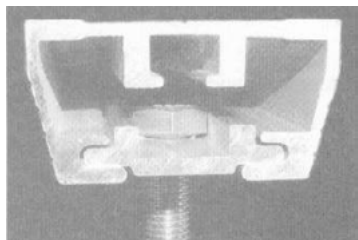
1. Rilasciare le cinghie di fissaggio in velcro su ciascun lato della tenda.
2. Rimuovere la copertura dalla tenda aprendo la cerniera su tre lati e tirando la copertura verso il basso. Rimuovere la copertura o lasciarla appesa al binario delle tubature.
3. Estrarre la scala fino a quando i perni di bloccaggio si innestano.



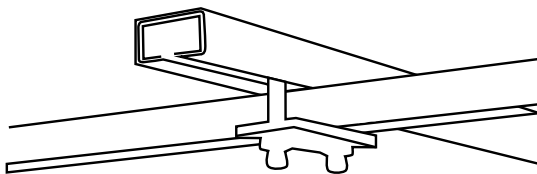

4. La scala può ora essere utilizzata come leva per aprire la tenda.

5. Appoggiate la scala a terra ed entrate nella tenda. Sganciate le quattro corde elastiche da un lato della tenda. Nota: se l'angolo della scala è troppo verticale, è necessaria la prolunga opzionale della scala (vedere pagina successiva).



6. Recuperare le aste in acciaio molleggiate (SSR), che verranno poi posizionate per tendere le tende delle finestre esterne e il telo a zanzariera/tenda a finestra. Inserire l'altra estremità dell'SSR nel foro della base della tenda da tetto, passando attraverso l'occhiello della gonna della tenda da tetto. A questo punto è necessario piegare il telo di protezione in modo che l'angolo del telo sia uguale all'angolo del foro in cui deve essere inserito.



7. Ripetere tutti i passaggi precedenti in ordine inverso per imballare la tenda da tetto.



6. ACCESSORIO PER L'ESTENSIONE DELLA SCALA

(Articolo Reimo 900631)

A seconda dell'altezza del veicolo, potrebbe essere necessaria una scala di prolungamento (nella maggior parte dei casi, quando la base della tenda a tetto si trova a più di 2 m da terra).

Se necessario, inserire l'estensione della scala nella base della scala principale. Posizionare la scala e la prolunga con un angolo di salita adeguato. Praticare due fori da 8 mm nella scala principale per accogliere i due perni di bloccaggio dell'estensione della scala.



Nota: La sovrapposizione dell'estensione della scala alla scala principale non deve essere inferiore a 240 mm.

7. ATTENZIONE

- **Non tirare le cinghie laterali in velcro quando si chiude la tenda.** Queste cinghie sono progettate per tenere insieme la base della tenda e non sono progettate per tirare insieme le basi. Quando si chiude la tenda, tenere premuta la base superiore piegata per compattare la tenda, quindi utilizzare le cinghie in velcro per fissare le basi in questa posizione. Queste cinghie si strappano dalla tenda se si applica una forza eccessiva alla cinghia.
- **Non riporre la tenda bagnata.** Se dovete riporre la tenda quando è bagnata, chiudete tutte le porte e le finestre in tela per proteggere l'interno della tenda e riponetela. Appena possibile, entro pochi giorni, aprire la tenda e lasciarla asciugare completamente per evitare danni da umidità. Aprite la tenda di tanto in tanto per farla arieggiare e riponete il materasso in un luogo asciutto durante i lunghi periodi di pioggia.

Nota: se la tenda deve essere chiusa per lunghi periodi di tempo, è molto importante che la tenda e il materasso siano completamente asciutti.

- **Non praticare fori di bloccaggio al di sotto dei fori dei perni di bloccaggio esistenti nella scala.** Ciò indebolisce la struttura della scala e può causare lesioni. Se è necessario aumentare la lunghezza della scala, acquistare una prolunga. Se è necessario accorciare la scala, è possibile praticare i fori al di sopra dei fori del perno di bloccaggio della scala esistente.
- **Tenere presente che con una tenda da tetto montata sul veicolo l'altezza complessiva aumenta.** È necessario misurare l'altezza totale del veicolo con la tenda da tetto montata, poiché questa informazione è necessaria per decidere se il veicolo può entrare nei parcheggi, ecc.
- **Centro di gravità.** Il fissaggio di una tenda da tetto al veicolo (come qualsiasi altro carico sul portapacchi) ne altera il baricentro. Regolate la vostra guida di conseguenza.
- **Ispezioni durante il viaggio.** Controllare regolarmente che tutti i dadi e i bulloni che fissano la tenda sul tetto del veicolo siano stretti e in buone condizioni.

8. STOCCAGGIO DELLA TENDA

1. Se si ripone la tenda fuori dal veicolo, assicurarsi che sia completamente asciutta.
2. Fate attenzione a non trascinare la tenda sul terreno. In questo modo si danneggia la copertura e si rischia di far entrare l'acqua la volta successiva che si utilizza la tenda da tetto.
3. Non conservare direttamente sul cemento.

DE **CONTENIDO**

EN	1. GARANTÍA.....	20
IT	2. ORIENTACIÓN DE LA TIENDA EN SU VEHÍCULO.....	21
ES	A. Por detrás	21
FR	B. De lado	21
FI	3. INSTRUCCIONES DE MONTAJE.....	22
DK	4. MONTAJE DE LA TIENDA DE CAMPAÑA EN LA BACA O LAS BARRAS DE TECHO	23
SE	5. INSTRUCCIONES DE INSTALACIÓN	23- 24
	6. ACCESORIO DE EXTENSIÓN DE ESCALERA	25
	7. PRECAUCIONES.....	25
	8. ALMACENAMIENTO DE LA TIENDA	25

Enhorabuena por la compra de su carpa de techo para exteriores. Esta hoja incluye toda la información que necesita para obtener el máximo disfrute y beneficio de su tienda. Si la cuida adecuadamente, su tienda le proporcionará muchos años de acampada sin problemas.

1. GARANTÍA

El periodo de garantía es de 36 meses. Reimo se reserva el derecho de rectificar los eventuales defectos. La garantía queda excluida para todos los daños causados por un uso defectuoso o una manipulación inadecuada.

Limitaciones de responsabilidad:

En ningún caso Reimo será responsable de daños colaterales, secundarios o indirectos, costes, gastos, beneficios perdidos o ganancias no obtenidas. El precio de venta indicado del producto representa el valor equivalente a las limitaciones de responsabilidad de Reimo.

2. ORIENTACIÓN DE LA TIENDA EN SU VEHÍCULO

Antes de instalar su nueva tienda de techo en el vehículo, tendrá que decidir si desea que la tienda de techo se abra hacia la parte trasera o hacia el lateral del vehículo.

Una vez que haya decidido cuál es el más adecuado para su aplicación, siga las instrucciones de montaje.

A. Por detrás

Para la mayoría de los vehículos de mayor tamaño, es preferible la apertura "por detrás". Las ventajas de esta orientación son:

- Deja espacio extra en el techo para almacenamiento adicional
- Con la tienda abierta, obtendrá protección contra la intemperie de la tienda sobre su cabeza cuando acceda a la parte trasera de su vehículo.

O

B. De lado

Para la mayoría de los vehículos medianos o pequeños es preferible la apertura "lateral". Las ventajas de esta orientación son:

- Permite que las compuertas elevadoras funcionen con normalidad
- Significa que el paquete de tienda cerrado está mejor equilibrado en el techo y crea menos resistencia al viento.

Posición B. Lateral



DE 3. INSTRUCCIONES DE MONTAJE

EN **Se necesitan 2 personas para el montaje.**

- IT 1. Saque el perfil de montaje de la caja y móntelo en la parte inferior de la tienda (en un ángulo de 90° con respecto al portaequipajes). Si tiene la intención de abrir la tienda de campaña de techo de la parte trasera de su vehículo, usted tiene que cortar los perfiles de aluminio).
- ES 2. Coloque la tienda de lado en el suelo sobre una superficie limpia.
- FR 3. Utilizando los cuatro pernos de 6 mm suministrados y las arandelas de guardabarros de 6 mm, deslice la mano entre el interior de la carcasa y el colchón e inserte los pernos en los orificios previamente taladrados. Ver esquema
- FI

- DK - perno de acero inoxidable de 6 mm
- SE - arandela guardabarros
- base de la tienda
- tuerca de 6 mm
- extrusión de montaje de aluminio
- placa de deslizamiento con 8mm
- perno de acero inoxidable
- baca o barras de techo

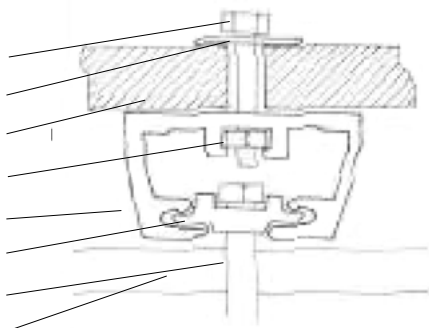

4. Coloque la extrusión de montaje en posición sobre los pernos.
5. Deslice las tuercas de 6 mm en las extrusiones de montaje y apriete firmemente los pernos desde el interior de la tienda.
6. Monte la escalera en la base de la tienda con cuatro pernos de 6 mm. Atornille cada soporte de la escalera a la base de la tienda a través de los orificios previamente taladrados. Véase la figura 1.



figura 1

4. INSTALACIÓN DE LA TIENDA DE CAMPAÑA EN EL PORTAEQUIPAJES O EN LAS BARRAS DE TECHO

DE
EN
IT
ES
FR
FI
DK
SE

Atención Tenga en cuenta la carga máxima admisible sobre el techo que figura en el manual de instrucciones de su vehículo!

1. Suba la tienda al vehículo.
2. Coloque el perno de 8 mm en la placa deslizante. Deslice la placa y el perno en la extrusión de montaje. Véase la figura 2.
3. Fije la tienda de campaña de techo a su baca o barras de techo en cuatro puntos según la figura 3.
4. Utilice 2 pernos y 2 placas deslizantes con la placa base para colgar la barra. 1 juego por esquina.
5. Antes de apretar todas las tuercas, asegúrese de que su carpa de techo esté centrada (de lado a lado) en el techo de su vehículo y que los puntos de montaje (en la medida de lo posible) estén colocados simétricamente cerca de cada esquina de la carpa.



figura 2



figura 3

5. INSTRUCCIONES DE INSTALACIÓN

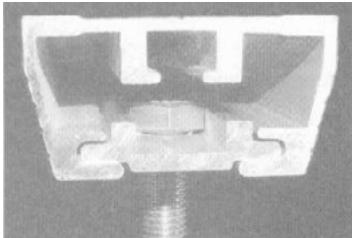
1. Suelte las correas de velcro de sujeción de cada lado de la tienda.
2. Retire la funda de la tienda abriendo la cremallera por tres lados y tirando de la funda hacia abajo. Retire la funda o déjela colgada en el riel del tubo.
3. Deslice la escalera hacia fuera hasta que encajen los pasadores de bloqueo.

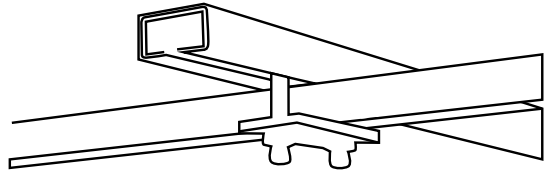

Paso 1



Paso 2



Paso 3



4. La escalera puede utilizarse ahora como palanca para abrir la tienda.

5. Apoya la escalera en el suelo y entra en la tienda. Suelta las cuatro cuerdas elásticas de un lado de la tienda. Nota: si el ángulo de la escalera es demasiado vertical, necesitará la extensión de escalera opcional (consulte la página siguiente).



6. Extraiga las varillas de acero elásticas (SSR), que se colocan para tensar los toldos de las ventanas exteriores y el doble techo/toldo de ventana. Inserte el otro extremo del SSR en el orificio de la base de la tienda de techo, pasando por el ojal del faldón de la tienda de techo. Para ello, deberá doblar el SSR de modo que el ángulo del SSR sea igual al ángulo del orificio en el que debe insertarse.



7. Repita todos los pasos anteriores en orden inverso para guardar la tienda de campaña de techo.



6. ACCESORIO DE EXTENSIÓN DE ESCALERA (Artículo Reimo 900631)

Dependiendo de la altura de su vehículo, puede ser necesaria una extensión de la escalera (en la mayoría de los casos, cuando la base de la tienda de techo está a más de 2 m del suelo).

Si es necesario, deslice la extensión de la escalera en la base de la escalera principal. Coloca la escalera y la extensión en un ángulo de ascenso adecuado. Taladre dos orificios de 8 mm en la escalera principal para introducir los dos pasadores de bloqueo de la extensión de la escalera.



Nota: El solapamiento de la prolongación de la escalera con la escalera principal no debe ser inferior a 240 mm.

7. PRECAUCIONES

- **No tire hacia abajo de las correas de velcro de sujeción laterales al cerrar la tienda.** Estas correas están diseñadas para mantener unidas las bases de la tienda y no para tirar de ellas. Cuando cierre la tienda, sujete la base superior plegada para compactar la tienda y, a continuación, utilice las correas de velcro para sujetar las bases en esta posición. Estas correas se arrancarán de la tienda si se aplica una fuerza excesiva a la correa.
- **No guarde la tienda mojada.** Si tiene que guardarla cuando esté mojada, cierre todas las puertas y ventanas de lona para proteger el interior de la tienda y guárdela. En cuanto pueda, a los pocos días, abra la tienda y deje que se seque completamente para evitar daños por humedad. Abra la tienda de vez en cuando para que se ventile y guarde el colchón en un lugar seco durante períodos prolongados de tiempo húmedo.

Nota: Si la tienda va a estar cerrada durante largos periodos de tiempo, es muy importante que la tienda y el colchón estén completamente secos.

- **No taladre orificios de bloqueo por debajo de los orificios de los pasadores de bloqueo existentes en la escalera.** Esto debilitaría la estructura de la escalera y podría causar lesiones. Si necesita ampliar la longitud de la escalera, adquiera una extensión. Si necesita acortar la escalera, puede taladrar los orificios por encima de los orificios de los pasadores de bloqueo existentes en la escalera.
- **Tenga en cuenta que con una tienda de techo instalada en su vehículo la altura total se incrementa.** Debe medir la altura total de su vehículo con la carpa de techo instalada, ya que necesitará esta información para decidir si el vehículo puede entrar en aparcamientos, etc.
- **Centro de gravedad.** La fijación de una tienda de campaña de techo a su vehículo (similar a cualquier otra carga en su portaequipajes) alterará su centro de gravedad. Ajuste su conducción en consecuencia.
- **Inspecciones durante el viaje.** Compruebe periódicamente que todas las tuercas y tornillos que sujetan la tienda de campaña al techo del vehículo están apretados y en buen estado.

8. ALMACENAMIENTO DE LA TIENDA

1. Si guarda la tienda fuera del vehículo, asegúrese de que esté completamente seca.
2. Tenga cuidado de no arrastrar la tienda por el suelo. Esto dañaría la cubierta y permitiría la posible entrada de agua la próxima vez que utilice su tienda de campaña de techo.
3. No almacenar directamente sobre hormigón.

DE **CONTENU**

EN	1. GARANTIE.....	26
IT	2. ORIENTATION DE LA TENTE SUR VOTRE VÉHICULE.....	27
ES	A. Sur le dos	27
FR	B. Sur le côté	27
FI	3. INSTRUCTIONS DE MONTAGE.....	28
DK	4. MONTAGE DE LA TENTE DE TOIT SUR VOTRE GALERIE OU VOS BARRES DE TOIT	29
SE	5. INSTRUCTION DE MISE EN PLACE	29- 30
	6. ACCESSOIRE POUR L'EXTENSION DES ÉCHELLES.....	31
	7. PRÉCAUTIONS À PRENDRE.....	31
	8. RANGEMENT DE LA TENTE	31

Félicitations pour l'achat de votre tente d'extérieur à toiture. Cette notice contient toutes les informations dont vous avez besoin pour profiter au maximum de votre tente. Si elle est correctement entretenue, votre tente vous offrira de nombreuses années de camping sans problème.

1. GARANTIE

La période de garantie est de 36 mois. Reimo se réserve le droit de rectifier d'éventuels défauts. La garantie est exclue pour tous les dommages causés par une utilisation défectueuse ou une manipulation incorrecte.

Limitations de responsabilité :

En aucun cas, Reimo ne pourra être tenu responsable des dommages collatéraux, secondaires ou indirects, des coûts, des dépenses, des bénéfices manqués ou des gains manqués. Le prix de vente indiqué du produit représente la valeur équivalente des limitations de responsabilité de Reimo.

2. ORIENTATION DE LA TENTE SUR VOTRE VÉHICULE

Avant de monter votre nouvelle tente de toit sur votre véhicule, vous devrez décider si vous souhaitez que la tente de toit s'ouvre à l'arrière ou sur le côté de votre véhicule.

Une fois que vous avez décidé lequel est le mieux adapté à votre application, suivez les instructions de montage.

A. Sur le dos

Pour la plupart des véhicules de grande taille, il est préférable d'ouvrir la porte "à l'arrière". Les avantages de cette orientation sont les suivants :

- Laisse un espace supplémentaire sur le toit pour un stockage additionnel
- Lorsque la tente est ouverte, vous bénéficiez d'une protection contre les intempéries grâce à la tente située autour de votre tête lorsque vous accédez à l'arrière de votre véhicule.

OU

B. Sur le côté

Pour la plupart des véhicules de taille moyenne ou petite, l'ouverture "sur le côté" est préférable. Les avantages de cette orientation sont les suivants :

- Permet le fonctionnement normal des portillons
- Cela signifie que le paquet de la tente fermée est mieux équilibré sur le toit et crée moins de résistance au vent.

Position B. Sur le côté



DE 3. INSTRUCTIONS DE MONTAGE

EN **2 personnes sont nécessaires pour le montage.**

- IT 1. Retirez le profilé de montage du carton et montez-le sur le côté inférieur de votre tente (dans un angle de 90° par rapport à votre galerie de toit). Si vous souhaitez ouvrir la tente de toit à l'arrière de votre véhicule, vous devez couper les profilés en aluminium).
- ES 2. Placez la tente sur le côté, sur le sol, sur une surface propre.
- FR 3. À l'aide des quatre boulons de 6 mm et des rondelles d'aile de 6 mm fournis, glissez votre main entre l'intérieur du boîtier et le matelas et insérez les boulons dans les trous pré-perçés. Voir le schéma

- FI - boulon en acier inoxydable de 6 mm
- DK - rondelle d'aile
- SE - pied de tente
- ecrou de 6 mm
- extrusion de montage en aluminium
- plaque de glissement avec 8mm
- boulon en acier inoxydable
- galerie de toit ou barres de toit

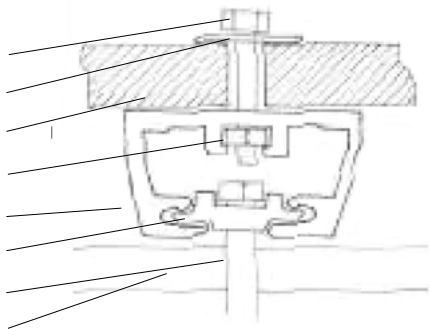

4. Placez le profilé de montage en position sur les boulons.
5. Faites glisser les écrous de 6 mm dans les extrusions de montage et serrez fermement les boulons depuis l'intérieur de la tente.
6. Fixez l'échelle à la base de la tente à l'aide de quatre boulons de 6 mm. Boulonnez chaque support d'échelle à la base de la tente par les trous pré-perçés. Voir la figure 1.



figure 1

4. FIXATION DE LA TENTE DE TOIT À VOTRE GALERIE OU À VOS BARRES DE TOIT

Attention ! Veuillez tenir compte de la charge maximale admissible sur le toit indiquée dans le manuel d'utilisation de votre véhicule !

1. Soulevez la tente sur le véhicule.
2. Placez le boulon de 8 mm dans la plaque de glissement. Faites glisser la plaque et le boulon dans le profilé de montage. Voir la figure 2.
3. Fixez la tente de toit à votre galerie de toit ou aux barres de toit à quatre endroits, comme indiqué sur la figure 3.
4. Utilisez 2 boulons et 2 plaques de glissement avec la plaque de base pour suspendre la barre. 1 jeu par coin.
5. Avant de serrer tous les écrous, assurez-vous que votre tente de toit est centrée (d'un côté à l'autre) sur le toit de votre véhicule et que les points de fixation (dans la mesure du possible) sont placés symétriquement près de chaque coin de la tente.

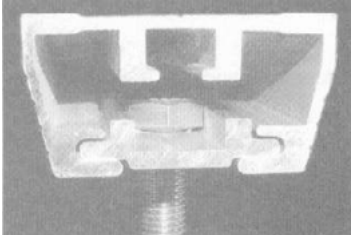

figure 2

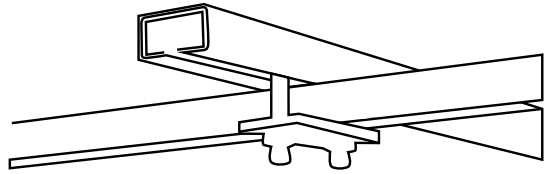

figure 3

5. INSTRUCTION DE MISE EN PLACE

1. Détachez les bandes velcro de maintien de chaque côté de la tente.
2. Retirez la housse de la tente en ouvrant la fermeture éclair sur trois côtés et en tirant la housse vers le bas. Retirez la housse ou laissez-la suspendue au rail de tuyauterie.
3. Faites glisser l'échelle jusqu'à ce que les goupilles de verrouillage s'enclenchent.



Étape 1

Étape 2



Étape 3





4. L'échelle peut maintenant être utilisée comme levier pour ouvrir la tente.

5. Posez l'échelle sur le sol, et entrez dans la tente. Détachez les quatre sandows d'un côté de la tente. Remarque : si l'angle de l'échelle est trop vertical, vous aurez besoin de la rallonge d'échelle en option (voir page suivante).



6. Récupérez les tiges d'acier à ressort (SSR), qui sont ensuite positionnées pour tendre les stores de fenêtre extérieurs et le parapluie/le store de fenêtre. Insérez l'autre extrémité de la barre d'acier à ressort dans le trou de la base de la tente de toit, en passant par l'œillet de la jupe de la tente de toit. Pour ce faire, vous devrez plier le SSR de manière à ce que l'angle du SSR soit égal à l'angle du trou dans lequel il doit être inséré.



7. Répétez toutes les étapes ci-dessus dans l'ordre inverse pour ranger votre tente de toit.



6. ACCESSOIRE D'EXTENSION D'ÉCHELLE (Article Reimo 900631)

Une échelle supplémentaire peut être nécessaire en fonction de la hauteur de votre véhicule (dans la plupart des cas, lorsque la base de la tente de toit est à plus de 2 m du sol).

Si nécessaire, glisser l'extension de l'échelle dans la base de l'échelle principale. Positionner l'échelle et la rallonge à un angle de montée approprié. Percer deux trous de 8 mm dans l'échelle principale pour recevoir les deux goupilles de verrouillage de l'extension d'échelle.



Note : Le chevauchement de la rallonge d'échelle sur l'échelle principale ne doit pas être inférieur à 240 mm.

7. PRÉCAUTIONS À PRENDRE

- **Ne tirez pas sur les bandes Velcro de maintien des côtés lorsque vous fermez la tente.** Ces bandes sont conçues pour maintenir les bases de la tente ensemble, et ne sont pas conçues pour être utilisées pour tirer les bases ensemble. Lorsque vous fermez la tente, tenez la base supérieure pliée pour compacter la tente, puis utilisez les bandes Velcro pour fixer les bases dans cette position. Ces sangles se déchireront de la tente si une force excessive est appliquée à la sangle.
- **Ne stockez pas la tente mouillée.** Si vous devez la ranger alors qu'elle est mouillée, fermez toutes les portes et fenêtres en toile pour protéger l'intérieur de la tente et rangez-la. Dès que vous le pouvez, dans les jours qui suivent, ouvrez la tente et laissez-la sécher complètement pour éviter les dommages dus à l'humidité. Ouvrez la tente de temps en temps pour la laisser s'aérer et rangez le matelas dans un endroit sec pendant les périodes prolongées de temps humide.

Remarque : si la tente doit être fermée pendant de longues périodes, il est très important que la tente et le matelas soient complètement secs.

- **Ne percez pas de trous de verrouillage en dessous des trous de goupille de verrouillage existants dans l'échelle.** Cela affaiblirait la structure de l'échelle et pourrait provoquer des blessures. Si vous devez augmenter la longueur de l'échelle, achetez une rallonge d'échelle. Si vous devez raccourcir l'échelle, vous pouvez percer les trous au-dessus des trous des goupilles de verrouillage de l'échelle existante.
- **Sachez qu'en installant une tente de toit sur votre véhicule, la hauteur totale augmente.** Vous devez mesurer la hauteur totale de votre véhicule avec la tente de toit montée car vous aurez besoin de cette information pour décider si le véhicule peut entrer dans les parkings, etc.
- **Centre de gravité.** La fixation d'une tente de toit sur votre véhicule (comme toute autre charge sur votre galerie de toit) modifiera son centre de gravité. Adaptez votre conduite en conséquence.
- **Inspections en cours de voyage.** Vérifiez régulièrement que tous les écrous et boulons qui fixent votre tente de toit au toit de votre véhicule sont bien serrés et en bon état.

8. RANGEMENT DE LA TENTE

1. Si vous rangez la tente hors du véhicule, assurez-vous que la tente est rangée complètement sèche.
2. Veillez à ne pas traîner la tente sur le sol. Cela endommagerait la couverture et permettrait une infiltration d'eau potentielle la prochaine fois que vous utiliserez votre tente de toit.
3. Ne pas stocker directement sur le béton.

DE	SISÄLTÖ	
EN	1. TAKUU.....	32
IT	2. TELTAN SUUNTAUS AJONEUVOSSA.....	33
ES	A. Takapuolelta pois.....	33
FR	B. Pois sivulta.....	33
FI	3. ASENNUSOHJEET.....	34
DK	4. KATTOTELTAN ASENTAMINEN KATTOTELINEESEEN TAI KATTOTANKOON	35
SE	5. KÄYTTÖOHJEET	35- 36
	6. TIKKAIDEN JATKE LISÄVARUSTE.....	37
	7. VAROITUKSET	37
	8. TELTAN VARASTOINTI	37

Onnittelut ulkokattoteltan ostamisesta. Tämä lehti sisältää kaikki tiedot, joita tarvitset saadaksesi telttasi mahdollisimman paljon nautintoa ja hyötyä. Kun telttaasi hoideaan asianmukaisesti, se antaa sinulle monta vuotta ongelmatonta retkeilyä.

1. TAKUU

Takuuaika on 36 kuukautta. Reimo varaa oikeuden oikaista mahdolliset laiminlyönnit. Takuu ei kata virheellisen käytön tai virheellisen käsittelyn aiheuttamia vahinkoja.

Vastuunrajoitukset:

Reimo ei missään tapauksessa ole luotettava vakuuksien, toissijaisten tai välillisten vahinkojen, kulujen, menojen, menetettyjen etujen tai ansiotulojen suhteen. Ilmoitettu tuotteen myyntihinta vastaa Reimon vastuunrajoitusten arvoa.

2. TELTAN SUUNTAUS AJONEUVOSSASI

Ennen kuin asennat uuden kattoteltan ajoneuvoosi, sinun on päätettävä, haluatko, että kattoteltta avautuu ajoneuvon taakse vai sivulle.

Kun olet päättänyt, mikä soveltuu parhaiten sovellukseesi, noudata asennusohjeita.

A. Takapuolelta pois

Useimmissa isokokoisissa ajoneuvoissa on parempi avata takapenkki. Tämän suuntauksen edut ovat seuraavat:

- Jättää ylimääräistä kattotilaa lisävarastointia varten
- Kun teltta on auki, saat sääsuojaa pään ympärillä olevasta teltasta, kun pääset ajoneuvosi takaosaan.

TAI

B. Pois sivulta

Useimmissa keskikokoisissa tai pienissä ajoneuvoissa on parempi avata "sivusta". Tämän suuntauksen etuja ovat:

- Mahdollistaa nosto-ovien normaalin toiminnan
- Se tarkoittaa, että suljettu telttapaketti on paremmin tasapainossa katolla ja aiheuttaa vähemmän tuulivastusta.

Asento B. Pois sivulta



DE

EN

IT

ES

FR

FI

DK

SE

DE 3. ASENNUSOHJEET

Kokoamiseen tarvitaan 2 henkilöä.

EN

IT

ES

FR

FI

DK

SE

1. Irrota kiinnityspuriste pakkauksesta ja kiinnitä se teltan alapuolelle (90° kulmassa kattotelineeseen nähden). Jos aiot avata kattotelan ajoneuvon takaosasta, sinun on leikattava alumiiniprofiilit).
2. Aseta teltta kyljelleen maahan puhtaalle alustalle.
3. Liu'uta kätesi kotelon ja patjan sisäpuolen väliin neljällä mukana toimitetulla 6 mm:n pultilla ja 6 mm:n aluslevyillä ja aseta pultit esiporattuihin reikiin. Katso kaavio

- 6mm ruostumattomasta teräksestä valmistettu pultti
- lokasuojuksen aluslevy
- teltan pohja
- 6 mm mutteri
- alumiininen asennusprofiili
- liukulevy 8mm
- ruostumattomasta teräksestä valmistettu pultti
- kattoteline tai kattotanko

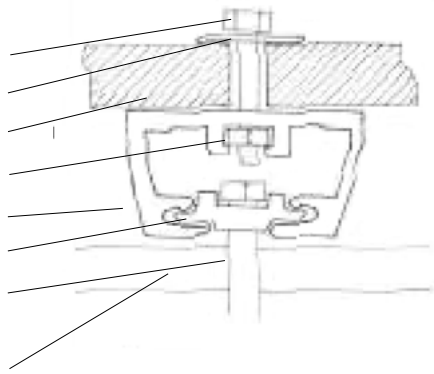

4. Aseta kiinnitysprofiili paikoilleen pulttien päälle.
5. Työnnä 6 mm:n mutterit kiinnitysprofiileihin ja kiristä pultit tiukasti teltan sisäpuolelta.
6. Kiinnitä tikkaat teltan pohjaan neljällä 6 mm:n pultilla. Pulttaa kukin tikkaiden kiinnike teltan pohjaan esiporattujen reikien kautta. Katso kuva 1.



kuva 1

4. FIKATTOTELTAN KIINNITTÄMINEN KATTOTELINEESEEN TAI KATTOTANKOIHIN

Huomio! Huomioi ajoneuvosi käyttöohjeeseen merkitty suurin sallittu kattokuorma!

1. Nosta teltta ajoneuvon päälle.
2. Aseta 8 mm:n pultti liukulevyyn. Liu'uta levy ja pultti kiinnityspuristimeen. Katso kuva 2.
3. Kiinnitä kattoteltoa kattotelineeseen tai kattotankoon neljästä kohdasta kuvan 3 mukaisesti.
4. Käytä 2 pulttia ja 2 liukulevyä pohjalevyn kanssa tangon ripustamiseen. 1 sarja kulmaa kohti.
5. Varmista ennen kaikkien muttereiden kiristämistä, että kattoteltoa on keskitetty (sivulta toiselle) ajoneuvon katolle ja että kiinnityspisteet (mahdollisuuksien mukaan) ovat symmetrisesti teltan jokaisen kulman lähellä.

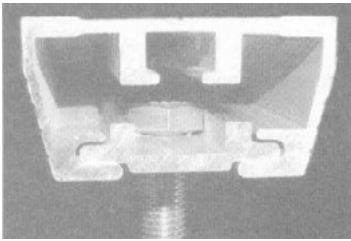

kuva 2

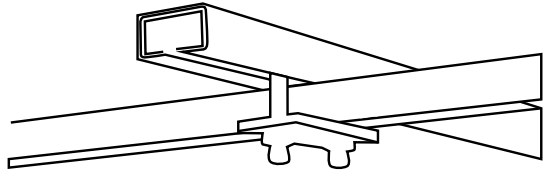

kuva 3

5. KÄYTTÖOHJEET

1. Irrota teltan kummallakin puolella olevat tarranauhat.
2. Poista suojus teltasta avaamalla vetoketju kolmelta sivulta ja vetämällä suojusta alaspäin. Poista kansi tai jätä se roikkumaan putkikiskoon.
3. Liu'uta tikkaita ulos, kunnes lukitustapit lukittuvat.



Vaihe 1



Vaihe 2



Vaihe 3



4. Tikkaita voidaan nyt käyttää vipuna teltan avaamiseen.

5. Aseta tikkaat maahan ja mene telttaan. Vapauta neljä benjinariau teltan toiselta puolelta. Huomautus: jos tikkaiden kulma on liian pystysuora, tarvitset lisävarusteena saatavan tikkaiden jatkeen (katso seuraava sivu).



6. Hae jousitetut terästangot (SSR), jotka asetetaan sitten kiristämään ikkunoiden ulkokaihtimet ja suojakangas/ikkunamarkiisi. Työnnä SSR-tangon toinen pää kattoteltan pohjassa olevaan reikään ja ohjaa se kattoteltan helmassa olevan silmukan läpi. Tämä edellyttää SSR:n taivuttamista siten, että SSR:n kulma on sama kuin sen reiän kulma, johon se työnnetään.



7. Toista kaikki edellä mainitut vaiheet päinvastaisessa järjestyksessä kattoteltan pakkaamiseksi pois.



6. TIKKAIDEN JATKE LISÄVARUSTE (Reimo tuote 900631)

Jatkotikkaita saatetaan tarvita ajoneuvon korkeudesta riippuen (useimmissa tapauksissa, joissa kattoteltan pohja on yli 2 metrin korkeudella maasta).

Liu'uta tarvittaessa tikkaiden jatke päätikkaiden pohjaan. Aseta tikkaat ja jatke sopivaan kiipeämiskulmaan. Poraa päätikkaisiin kaksi 8 mm:n reikää tikapidennyksen kahta lukitustappia varten.

Huom: Tikkaiden jatkeen ja päätikkaiden päällekkäisyyden on oltava vähintään 240 mm.



DE

EN

IT

ES

FR

FI

DK

SE

7. VAROITUKSET

- **Älä vedä alapäin sivussa olevista tarranauhoista, kun suljet telttaa.** Nämä hinnat on suunniteltu pitämään teltan pohjat yhdessä, eikä niitä ole tarkoitettu pohjien yhteen vetämiseen. Kun suljet telttaa, pidä kiinni ylimmästä kokoontaitetusta telttapohjasta teltan tiivistämiseksi ja käytä sitten tarranauhoja pohjien kiinnittämiseksi tähän asentoon. Nämä hinnat repeävät teltesta, jos hihnaan kohdistetaan liikaa voimaa.
- **Älä säilytä telttaa märkänä.** Jos joudut pakkaamaan teltan märkänä pois, sulje kaikki kangasovet ja -ikkunat vetoketjulla teltan sisäpuolen suojaamiseksi ja pakkaa telttaa pois. Avaa telttaa mahdollisimman pian, muutaman päivän kuluessa, ja anna sen kuivua perusteellisesti kosteusvaurioiden välttämiseksi. Avaa telttaa ajoittain, jotta se pääsee tuuletumaan, ja säilytä patja kuivassa tilassa pidempien kosteiden sääjaksojen aikana.

Huomautus: Jos telttaa suljetaan pitkäksi aikaa, on erittäin tärkeää, että telttaa ja patjaa ovat täysin kuivia.

- **Älä poraa lukitusreikiä tikkaissa olevien lukitustappien reikien alapuolelle.** Tämä heikentää tikkaiden rakennetta ja voi aiheuttaa loukkaantumisen. Jos sinun on laajennettava tikkaiden pituutta, hanki tikkaiden jatke. Jos sinun on lyhennettävä tikkaita, voit porata reiät tikkaiden nykyisten lukitustappireikien yläpuolelle.
- **Huomioi, että kun ajoneuvo on asennettu kattoteltille, kokonaiskorkeus kasvaa.** Ajoneuvon kokonaiskorkeus kattoteltille kanssa on mitattava, sillä tätä tietoa tarvitaan päätettäessä, pääseekö ajoneuvolla pysäköintialueille jne.
- **Painopiste.** Kattoteltille kiinnittäminen ajoneuvoon (kuten minkä tahansa muun kuormituksen kiinnittäminen kattoteltilleeseen) muuttaa sen painopistettä. Säädä ajotapaa sen mukaisesti.
- **Matkatarkastukset.** Tarkista säännöllisesti, että kaikki kattoteltille ajoneuvon kattoon kiinnittävät mutterit ja pultit ovat kireällä ja hyvässä kunnossa.

8. TELTAN VARASTOINTI

1. Jos säilytät telttaa ajoneuvon ulkopuolella, varmista, että telttaa on pakattu täysin kuivana.
2. Varo vetämästä telttaa maahan. Tämä vaurioittaa suojusta ja mahdollistaa mahdollisen veden pääsyn sisään, kun käytät kattotelttaa seuraavan kerran.
3. Älä säilytä suoraan betonin päällä.

DE INDHOLD

EN	1. GARANTI.....	38
IT	2. TELTETS ORIENTERING PÅ DIT KØRETØJ.....	39
ES	A. Fra ryggen.....	39
FR	B. Ud af siden	39
FI	3. MONTERINGSVEJLEDNING	40
DK	4. MONTERING AF TAGTELTET PÅ DIN TAGBAGAGEBÆRER ELLER TAGBØJLER	41
SE	5. OPSÆTNINGSINSTRUKTION	41- 42
	6. TILBEHØR TIL STIGEFORLÆNGELSE	43
	7. ADVARSLER	43
	8. OPBEVARING AF TELTET	43

Tillykke med købet af dit udendørs tagtelt. Dette blad indeholder alle de oplysninger, som du har brug for for at få mest mulig glæde og udbytte af dit telt. Med den rette pleje vil dit telt give dig mange års problemfri camping.

1. GARANTI

Garantiperioden er 36 måneder. Reimo forbeholder sig retten til at rette eventuelle misligholdelser. Garantien er udelukket for alle skader forårsaget af fejlagtig brug eller forkert håndtering. Ansvarsbegrænsninger:

I intet tilfælde vil Reimo være pålidelig for sikkerhedsmæssige, sekundære eller indirekte skader, omkostninger, udgifter, mistede fordele eller manglende indtjening. Den angivne salgspris for produktet repræsenterer den tilsvarende værdi af Reimos ansvarsbegrænsninger.

2. ORIENTERING AF TELTET PÅ DIT KØRETØJ

Inden du monterer dit nye tagtelt på dit køretøj, skal du beslutte, om du vil have tagteltet åbent bagtil eller til siden af dit køretøj.

Når du har besluttet, hvilken type der passer bedst til dit formål, skal du følge monteringsvejledningen.

A. Fra ryggen

For de fleste køretøjer af større størrelse er det at foretrække at åbne "bagud". Fordelene ved denne indstilling er:

- Efterlader ekstra tagplads til yderligere opbevaring
- Når teltet er åbent, får du vejrbeskyttelse fra teltet omkring dit hoved, når du går op bag i bilen.

ELLER

B. Ud af siden

For de fleste mellemstore eller små køretøjer er det at foretrække at åbne "fra siden". Fordelene ved denne indstilling er:

- Gør det muligt for lift-gates at fungere normalt
- Det betyder, at den lukkede teltpakke er bedre afbalanceret på taget og skaber mindre vindmodstand.

Stilling B. Ud af siden



DE 3. MONTERINGSVEJLEDNING

EN **Der er brug for 2 personer til at samle den.**

- IT 1. Fjern monteringsprofilen fra kartonen, og monter det på undersiden af dit telt (i en vinkel på 90° i forhold til tagbagebærer). Hvis du har til hensigt at åbne tagteltet fra bagsiden af dit køretøj, skal du skære aluminiumsprofilerne til).
- ES 2. Læg teltet på siden på jorden på et rent underlag.
- FR 3. Brug de fire medfølgende 6 mm bolte og 6 mm fenderskiver, skub din hånd ind mellem indersiden af kassen og madrassen, og sæt boltene ind i de forborede huller. Se diagram

FI - 6mm bolt i rustfrit stål

DK - skive til fender

- telt base

SE - 6 mm møtrik

- aluminium montering ekstrudering

- glideplade med 8mm

- bolt i rustfrit stål

- tagbagebærer eller tagbøjler

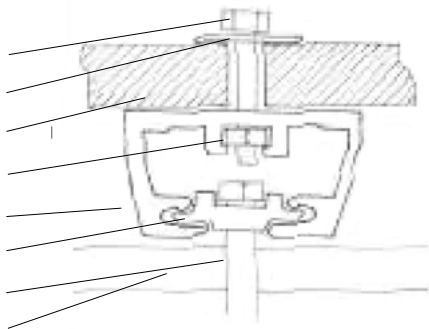

4. Placer monteringsprofilen på plads over boltene.
5. Skub 6 mm møtrikkerne ind i monteringsprofilerne, og spænd boltene fast inde fra teltet.
6. Monter stigen på teltets bund med fire 6 mm bolte. Skru hver stigebøjle fast til teltbunden gennem de forborede huller. Se figur 1.



figur 1

4. FIFASTGØRELSE AF TAGTELLET PÅ DIN TAGBAGAGEBÆRER ELLER TAGSTÆNGER

DE
EN
IT
ES
FR
FI
DK
SE

Opmærksomhed! Vær opmærksom på den maksimalt tilladte tagbelastning, der er registreret i brugervejledningen til dit køretøj!

1. Løft teltet op på køretøjet.
2. Sæt 8 mm bolten i glidepladen. Skub pladen og bolten ind i monteringsprofilen. Se figur 2.
3. Fastgør tagteltet til din tagbagagebærer eller tagstænger fire steder som vist i figur 3.
4. Brug 2 bolte og 2 glideplader sammen med bundpladen til at hænge stangen op med. 1 sæt pr. hjørne.
5. Før du spænder alle møtrikkerne, skal du sikre dig, at dit tagtelt er centreret (fra side til side) på taget af dit køretøj, og at monteringspunkterne (så vidt muligt) er symmetrisk placeret nær hvert hjørne af teltet.

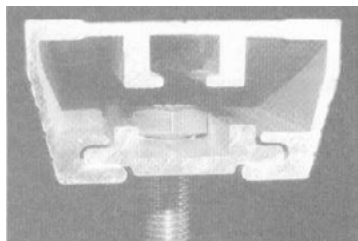

figur 2

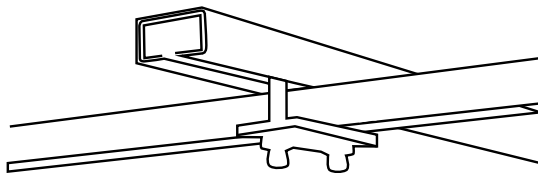

figur 3

5. OPSÆTNINGSINSTRUKTION

1. Løsn velcrobåndene på hver side af teltet.
2. Fjern betrækket fra teltet ved at åbne lynlåsen på tre sider og trække betrækket nedad. Fjern betrækket, eller lad det hænge på rørskinnen.



3. Skub stigen ud, indtil låsestifterne går i hak.





4. Stigen kan nu bruges som løftestang til at åbne teltet.

5. Læg stigen på jorden og gå ind i teltet. Løsn de fire bungee-snore fra den ene side af teltet. Bemærk: Hvis stigen har en for høj vinkel, skal du bruge den valgfrie stige-forlænger (se næste side).



6. Hent de fjedrende stålstænger (SSR), som derefter placeres til at spænde de udvendige vinduesmarkiser og flyveplader/vinduesmarkiser. Sæt den anden ende af SSR'en ind i hullet i tagteltets bund og før den gennem øjet i tagteltets kørtet. Dette kræver, at du bøjer SSR'en, så vinklen på SSR'en er lig med vinklen på det hul, som den skal sættes ind i.



7. Gentag alle ovenstående trin i omvendt rækkefølge for at pakke dit tagtelt væk.



6. TILBEHØR TIL STIGEFORLÆNGELSE (Reimo vare 900631)

Der kan være behov for en stige-forlænger afhængigt af køretøjets højde (i de fleste tilfælde, hvor tagteltets base er mere end 2 m over jorden).

Skub evt. stige-forlænger ind i bunden af hovedstigen. Stigen og stige-forlænger placeres i en passende klatrevinkel. Bor to 8 mm huller i hovedstigen til at modtage de to låsestifter fra stige-forlænger.



Bemærk: Overlapningen af stige-forlængelsen til hovedstigen må ikke være mindre end 240 mm.

7. ADVARSLER

- **Træk ikke ned i de sidefastholdende velcrobånd, når du lukker teltet.** Disse stropper er beregnet til at holde teltbunden sammen og er ikke beregnet til at blive brugt til at trække bundene sammen. Når du lukker teltet, skal du holde den øverste foldede base ned for at komprimere teltet, og derefter bruge velcrobåndene til at fastgøre baserne i denne position. Disse stropper vil rive sig ud af teltet, hvis der anvendes for stor kraft på stroppen.
- **Teltet må ikke opbevares vådt.** Hvis du er nødt til at pakke teltet væk, når det er vådt, skal du lukke alle døre og vinduer i teltdugen med lynlås for at beskytte teltets inderside og pakke det væk. Så snart du kan, inden for et par dage, skal du åbne teltet og lade det tørre grundigt for at undgå fugtskader. Åbn teltet af og til for at lade det lufte ud, og opbevar madrassen på et tørt sted i længere perioder med vådt vejr.

Bemærk: Hvis teltet skal være lukket i længere tid, er det meget vigtigt, at teltet og madrassen er helt tørre.

- **Bor ikke låsehuller under de eksisterende huller til låsestiften i stigen.** Dette vil svække stigen og kan forårsage personskade. Hvis du har brug for at forlænge stigen, skal du købe en stige-forlænger. Hvis du har brug for at afkorte stigen, kan du bore hullerne over de eksisterende låsebolthuller i stigen.
- **Vær opmærksom på, at den samlede højde øges, når der er monteret et tagtelt på dit køretøj.** Du bør måle den samlede højde på dit køretøj med tagteltet monteret, da du skal bruge disse oplysninger til at afgøre, om køretøjet kan køre ind på parkeringspladser osv.
- **Tyngdepunkt.** Fastgørelsen af et tagtelt på dit køretøj (ligesom enhver anden last på din tagbagagebærer) vil ændre dets tyngdepunkt. Tilpas din kørsel i overensstemmelse hermed.
- **Inspektioner undervejs.** Kontroller regelmæssigt, at alle møtrikker og bolte, der fastgør dit tagtelt til bilens tag, er stramme og i god stand.

8. OPBEVARING AF TELTET

1. Hvis du opbevarer teltet uden for køretøjet, skal du sørge for, at teltet er pakket helt tørt væk.
2. Pas på ikke at trække teltet ned på jorden. Det vil beskadige teltovertrækket og give mulighed for vandindtrængning næste gang, du bruger dit tagtelt.
3. Må ikke opbevares direkte på beton.

DE
EN
IT
ES
FR
FI
DK
SE

DE	INNEHÅLL	
	1. GARANTI.....	44
EN	2. TÄLTETS ORIENTERING PÅ DITT FORDON.....	45
IT	A. Från ryggen.....	45
	B. Utanför sidan.....	45
ES	3. MONTERINGSANVISNINGAR.....	46
FR	4. FIMONTERING AV TAKTÄLTET PÅ DITT TAKRÄCKE ELLER DINA TAKSTÄNGE.....	47
FI	5. INSTÄLLNINGSPÅSLÖSNING.....	47- 48
	6. TILLBEHÖR TILL STEGE MED FÖRLÄNGNING.....	49
DK	7. VARNINGAR.....	49
SE	8. FÖRVARING AV TÄLTET.....	49

Grattis till köpet av ditt tält för utomhusbruk på taket. Det här bladet innehåller all information som du behöver för att få maximal glädje och nytta av ditt tält. Med rätt skötsel kommer ditt tält att ge dig många år av problemfri camping.

1. GARANTI

Garantitiden är 36 månader. Reimo förbehåller sig rätten att rätta till eventuella försummelser. Garantin är utesluten för alla skador som orsakats av felaktig användning eller felaktig hantering.

Ansvarsbegränsningar:

I inget fall kommer Reimo att vara pålitlig för säkerheter, sekundära eller indirekta skador, kostnader, utgifter, uteblivna förmåner eller utebliven inkomst. Det angivna försäljningspriset för produkten representerar motsvarande värde av Reimos ansvarsbegränsningar.

2. ORIENTERING AV TÄLTET PÅ DITT FORDON

Innan du monterar ditt nya taktält på ditt fordon måste du bestämma om du vill ha taktältet öppet bakåt eller åt sidan på fordonet.

När du har bestämt dig för vilken som är bäst lämpad för din tillämpning följer du monteringsanvisningarna.

A. Från ryggen

För de flesta större fordon är det bättre att öppna "bakifrån". Fördelarna med detta läge är följande:

- Lämnar extra takutrymme för ytterligare förvaring
- När tältet är öppet får du väderskydd från tältet runt huvudet när du går in i baksätet på ditt fordon.

ELLER

B. Utanföör sidan

För de flesta medelstora eller små fordon är det bättre att öppna "utanför sidan". Fördelarna med denna inriktning är följande:

- Gör det möjligt för lyftportar att fungera normalt
- Det betyder att det stängda tältpaketet är bättre balanserat på taket och skapar mindre vindmotstånd.

Position B. Utanföör sidan



DE

EN

IT

ES

FR

FI

DK

SE

DE 3. MONTERINGSANVISNINGAR

2 personer behövs för monteringen.

EN

IT

ES

FR

FI

DK

SE

1. Ta bort monteringsprofilen från kartongen och montera den på tältets undersida (i en 90° vinkel mot takräcket). Om du har för avsikt att öppna taktältet från baksidan av ditt fordon måste du skära av aluminiumprofilerna).
2. Lägg tältet på sidan på marken på en ren yta.
3. Använd de fyra medföljande 6 mm-bultarna och 6 mm-brickorna och för in handen mellan insidan av höljet och madrassen och sätt in bultarna i de förborrade hålen. Se diagram

- 6 mm bult av rostfritt stål
- bricka för fender
- tältbas
- 6 mm mutter
- aluminiummonteringsextrusion
- glidplatta med 8mm
- bult av rostfritt stål
- takräcke eller takstänger

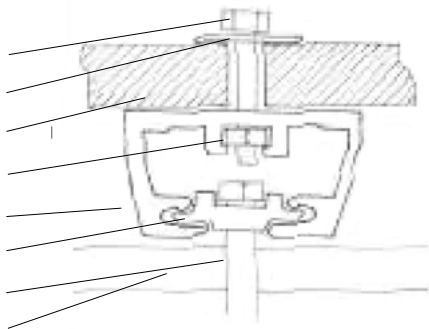

4. Placera monteringsprofilen på plats över skruvarna.
5. Skjut in 6 mm-muttrarna i monteringsprofilerna och dra åt skruvarna ordentligt inifrån tältet.
6. Montera stegen på tältets botten med fyra 6 mm bultar. Skruva fast varje stegefäste på tältets bas genom de förborrade hålen. Se figur 1.



figur 1

4. FIMONTERING AV TAKTÄLTET PÅ DITT TAKRÄCKE ELLER DINA TAKSTÄNGER

Uppmärksamhet! Var uppmärksam på den högsta tillåtna taklast som anges i fordonets bruksanvisning!

1. Lyft upp tältet på fordonet.
2. Placera 8 mm-bolten i glidplattan. Skjut in plattan och bulten i monteringsprofilen. Se figur 2.
3. Fäst taktältet på takracket eller takstängerna på fyra ställen enligt figur 3.
4. Använd 2 bultar och 2 glidplattor tillsammans med basplattan för att hänga upp stången. 1 uppsättning per hörn.
5. Innan du drar åt alla muttrar ska du se till att ditt taktält är centrerat (från sida till sida) på bilens tak och att monteringspunkterna (i möjligaste mån) är symmetriskt placerade nära varje hörn av tältet.

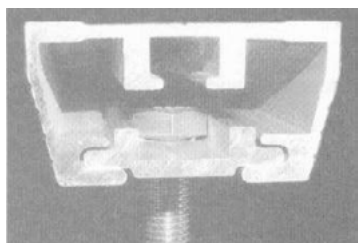

figur 2

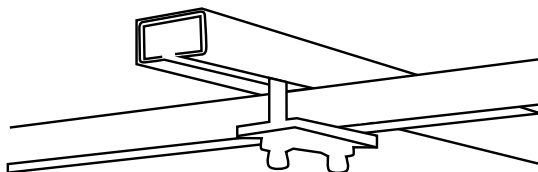

figur 3

5. INSTÄLLNINGSPROCEDUR

1. Lossa kardborrebanden på varje sida av tältet.
2. Ta bort tältduken från tältet genom att öppna dragkedjan på tre sidor och dra tältduken nedåt. Ta bort överdraget eller låt det hänga på rörskenan.
3. Skjut ut stegen tills låspinarna griper in.



Steg 1



Steg 2



Steg 3

DE
EN
IT
ES
FR
FI
DK
SE



4. Stegen kan nu användas som hävstång för att öppna tältet.

5. Låt stegen vila på marken och gå in i tältet. Lossa de fyra bungee-snörerna på ena sidan av tältet. Observera: Om stegens vinkel är för upprätt behöver du den valfria stegförlängningen (se nästa sida).



6. Hämta de fjädrande stångarna (SSR), som sedan placeras för att spänna de yttre fönstermarkiserna och flygarduken/fönstermarkisen. Sätt in den andra änden av SSR:n i hålet i taktältets bas och för den genom ögat i taktältets kjol. Detta kräver att du böjer SSR:n så att vinkeln på SSR:n är lika med vinkeln på det hål som den ska föras in i.



7. Upprepa alla ovanstående steg i omvänd ordning för att packa ihop ditt taktält.



6. TILLBEHÖR TILL STEGE MED FÖRLÄNGNING

(Reimo artikel 900631)

En stegeförlängning kan behövas beroende på fordonets höjd (i de flesta fall när takets bas är mer än 2 meter från marken).

Om det behövs, skjut in stegeförlängningen i huvudstegens bas. Placera stegen och förlängningen i en lämplig stigningsvinkel. Borra två 8 mm hål i huvudstegen för att ta emot de två låsstiften från stegeförlängningen.



Observera: Överlappningen mellan stegeförlängningen och huvudstegen får inte vara mindre än 240 mm.

7. VARNINGAR

- **Dra inte ner kardborrebanden på sidorna när du stänger tältet.** Dessa band är avsedda att hålla ihop tältbasen och är inte avsedda att användas för att dra ihop baserna. När du stänger tältet ska du hålla ned den övre vikta basen för att komprimera tältet och sedan använda kardborrebanden för att säkra baserna i detta läge. Dessa remmar kommer att slita sig ur tältet om alltför stor kraft läggs på remmen.
- **Förvara inte tältet vått.** Om du måste packa ihop tältet när det är vått, stäng alla dörrar och fönster med dragkedja för att skydda tältets insida och packa ihop det. Så snart du kan, inom några dagar, öppna tältet och låt det torka ut ordentligt för att förhindra fuktskador. Öppna tältet då och då för att låta det ventileras ut och förvara madrassen på ett torrt ställe under längre perioder av vått väder.

Obs: Om tältet ska vara stängt under längre tid är det mycket viktigt att tältet och madrassen är helt torra.

- **Borra inte låshål under de befintliga hålen för låsstiftet i stegen.** Detta försvagar stegens konstruktion och kan orsaka skador. Om du behöver utöka stegens längd, köp en stegeförlängning. Om du behöver förkorta stegen kan du borra hålen ovanför de befintliga låspinnehålen i stegen.
- **Tänk på att den totala höjden ökar när ett taktält monteras på ditt fordon.** Du bör mäta den totala höjden på ditt fordon med taktältet monterat eftersom du behöver denna information för att avgöra om fordonet kan köra in i parkeringsgarage etc.
- **Tyngdpunkt.** När du fäster ett taktält på ditt fordon (på samma sätt som vilken annan last som helst på ditt takräcke) ändras dess tyngdpunkt. Anpassa din körning i enlighet med detta.
- **Inspektioner under resan.** Kontrollera regelbundet att alla muttrar och bultar som fäster taktältet på bilens tak är åtdragna och i gott skick.

8. FÖRVARING AV TÄLTET

1. Om du förvarar tältet utanför fordonet ska du se till att tältet packas ner helt torrt.
2. Var försiktig så att tältet inte släpar på marken. Det skadar täckduken och gör att vatten kan tränga in nästa gång du använder ditt taktält.
3. Förvara inte direkt på betong.

DE
EN
IT
ES
FR
FI
DK
SE

DE
EN
IT
ES
FR
FI
DK
SE





REIMO REISEMOBIL-CENTER GMBH
63329 EGELSBACH · BOSCHRING 10
GERMANY · WWW.REIMO.COM
MADE IN CHINA · © REIMO 02/2023